

SUTARTINIAI PAŽYMĖJIMAI

- Dirbtinis gruntas, juodžemis, smėlis, žvyras
- Molingas smėlis(CISa), purus
- Dulkingas smėlingas molis(sasiCl), kietai plastingas
- Nustovėjęs gruntinio vandens lygis

Atestato Nr. 3305	Projektuotojas UAB "NEMUNO DELTOS PROJEKTAI" Turgaus g.5, Šilutė Tel. 8-441-61443			Objektas: Inžinerinių tinklų (vandentiekio, buitinių ir liaudies nuotekų, telekomunikacijų, dujų tiekimo, gatvių apšvietimo) iki sklypų ribų bei susisiekimo komunikacijų statyba teritorijoje Tarkos pr., Smeltalės upės ir Jūrininkų pr.		
	4312	PV	G.VENCKUS		2012	Adresas: Klaipėda, Karlskronos, Irklų, Škunų, Kurėnų, Jachtų, Vikių gatvės Karlskronos g-vės (PK0 iki PK6) IŠILGINIS PROFILIS. M hor. 1:500, M vert. 1:100
21721	PDV	G.VENCKUS	2012	0		
TP	Statytojas GNSB "Kuršių namai"			Dokumentas NDP-11 759 TP-S(SP)-04/1	Lapas	Lapų
					1	2

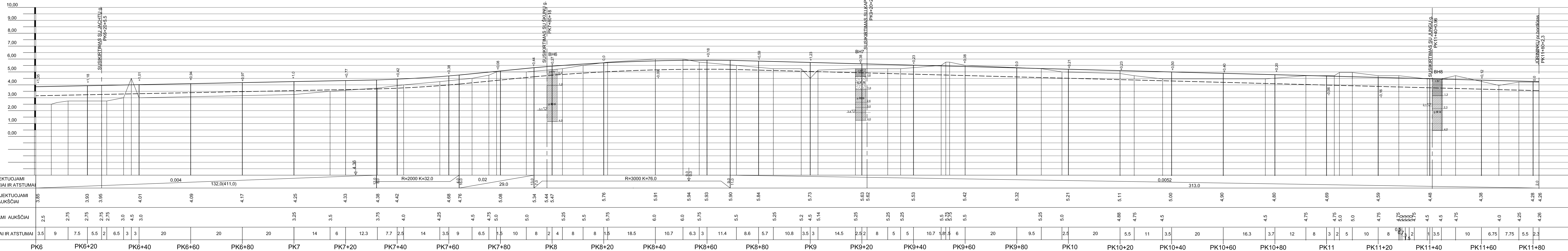



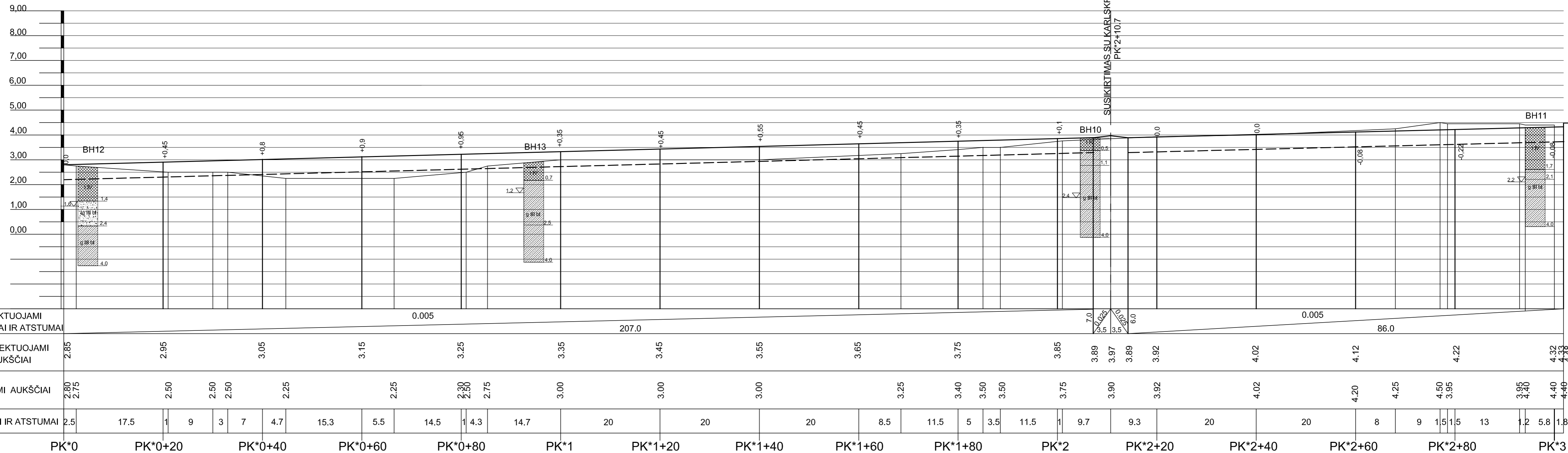

PROJEKTUOJAMI NUOLYDŽIAI IR ATSTUMAI	3.85	3.93	3.95	4.01	4.09	4.17	4.25	4.33	4.38	4.42	4.68	4.76	5.08	5.34	5.44	5.47	5.76	5.91	5.94	5.93	5.90	5.84	5.73	5.63	5.62	5.53	5.42	5.32	5.21	5.11	5.00	4.90	4.80	4.69	4.59	4.48	4.38	4.28	4.26																																				
PROJEKTUOJAMI AUKŠČIAI	3.85	3.93	3.95	4.01	4.09	4.17	4.25	4.33	4.38	4.42	4.68	4.76	5.08	5.34	5.44	5.47	5.76	5.91	5.94	5.93	5.90	5.84	5.73	5.63	5.62	5.53	5.42	5.32	5.21	5.11	5.00	4.90	4.80	4.69	4.59	4.48	4.38	4.28	4.26																																				
ESAMI AUKŠČIAI	2.5	2.75	2.75	2.75	3.0	4.5	3.0	3.25	3.5	3.75	4.0	4.25	4.5	4.75	5.0	5.0	5.25	5.5	5.75	6.0	6.0	5.75	5.5	5.25	5.25	5.5	5.75	5.14	5.25	5.25	5.5	5.75	5.0	4.88	4.75	4.5	4.75	5.0	5.0	4.75	4.5	4.25	4.26																																
PIKETAI IR ATSTUMAI	3.5	9	7.5	5.5	2	6.5	3	3	20	20	20	14	6	12.3	7.7	2.5	14	3.5	9	6.5	1.5	10	8	2	4	8	8	1.5	18.5	10.7	6.3	3	11.4	8.6	5.7	10.8	3.5	3	14.5	2.5	2	8	5	5	10.7	1.8	5	6	20	9.5	2.5	20	5.5	11	3.5	20	16.3	3.7	12	8	3	2	5	10	8	0.5	1.5	2	1	3.5	10	6.75	7.75	5.5	2.3
	PK6	PK6+20	PK6+40	PK6+60	PK6+80	PK7	PK7+20	PK7+40	PK7+60	PK7+80	PK8	PK8+20	PK8+40	PK8+60	PK8+80	PK9	PK9+20	PK9+40	PK9+60	PK9+80	PK10	PK10+20	PK10+40	PK10+60	PK10+80	PK11	PK11+20	PK11+40	PK11+60	PK11+80																																													

- SUTARTINIAI PAŽYMĖJIMAI
- Auginis sluoksnis(Ts)
 - Smulkiai žvyringas vid. rupumo smėlis(fgrMSa), vidutinio tankumo
 - Dirbtinis gruntas, juodžemis, smėlis, žvyras
 - Dulkingas smėlingas molis(sasiCI), kietai plastingas
 - Nustatovėjęs gruntinio vandens lygis

Atestato Nr. 3305	Projektuotojas UAB "NEMUNO DELTOS PROJEKTAI" Turgaus g.5, Šilutė Tel. 8-441-61443			Objektas: Inžinerinių tinklų (vandentiekio, buitinių ir lietaus nuotekų, telekomunikacijų, dujų tiekimo) gatvių apšvietimo) iki sklypų ribų bei susisiekimo komunikacijų statyba teritorijoje Talkos pr., Smėlialės upės ir Jūrininkų pr. Adresas: Klaipėda, Karlskronos, Irklų, Škunų, Kurėnų, Jachtų, Vikiškių gatvės
	4312	PV	G.VENCKUS	
21721	PDV	G.VENCKUS		2012
TP	Statytojas GNSB "Kuršių namai"			Dokumentas NDP-11 759 TP-S(SP)-04/2
	Laida 0			
				Lapas 2
				Lapų 2



SUTARTINIAI PAŽYMĖJIMAI

-  Dirbtinis gruntas, juodžemis, smėlis, žvyras
-  Smulkiai žvyringas vid. rupumo smėlis(fgrMSa), vidutinio tankumo
-  Dulkingas smėlingas molis(sasiCI), kietai plastingas
-  5.0 ▽ Nusistovėjęs gruntinio vandens lygis

Atestato Nr. 3305	Projektuotojas			Objektas: Inžinerinių tinklų (vandentiekio, buitinių ir lietaus nuotekų, telekomunikacijų, dujotiekio, gatvių apšvietimo) iki sklypų ribų bei susisiekimo komunikacijų statyba teritorijoje Taikos pr., Smeltalės upės ir Jūrininkų pr. Adresas: Klalpėda, Karlskronos, Irklų, Škunų, Kurėnų, Jachtų, Vikingų gatvės	Laida	
	UAB "NEMUNO DELTOS PROJEKTAI" Turgaus g.5, Šitutė Tel. 8-441-51443					Brėžinys
4312	PV	G.VENCKUS	2012	IRKĻŲ g-vės IŠILGINIS PROFILIS, M hor. 1:500, M vert. 1:100	0	
21721	PDV	G.VENCKUS	2012			
TP	Statytojas			Dokumentas	Lapas	
	GNSB "Kuršių namai"			NDP-11 759 TP-S(SP)-05	Lapų	
					1	1

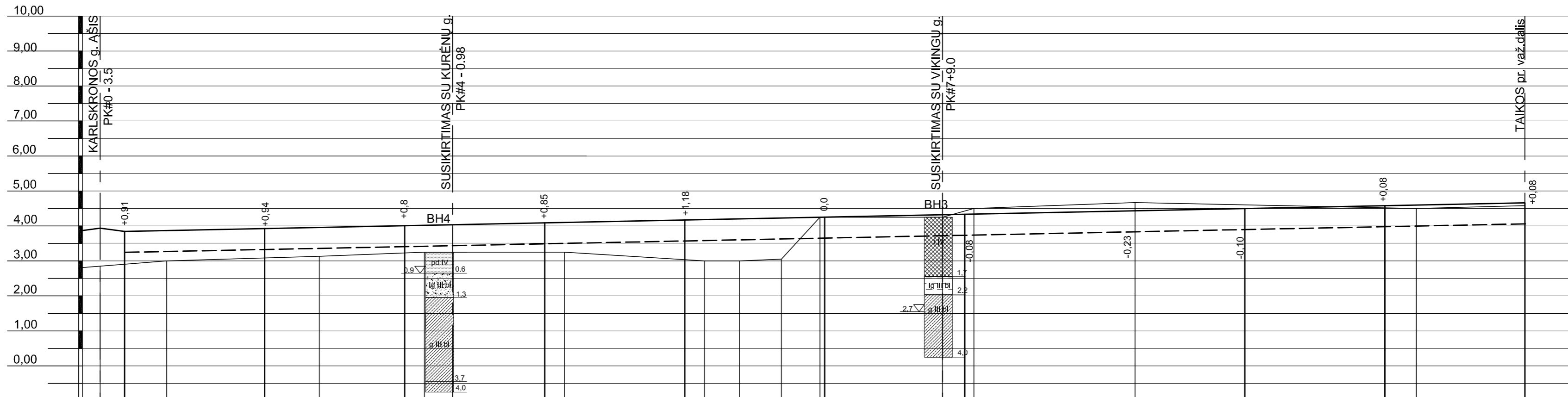

PROJEKTUOJAMI NUOLYDŽIAI IR ATSTUMAI	0.025		3.5		0.004										200.0											
PROJEKTUOJAMI AUKŠČIAI	3.95	3.86		3.94		4.02	4.05		4.10		4.18		4.26		4.33	4.34		4.42		4.50		4.58		4.66		
ESAMI AUKŠČIAI	2.85	2.95	3.00	3.10	3.13	3.22	3.25		3.25	3.25		3.00	3.00	3.05	4.25		4.25	4.50		4.67		4.60		4.52	4.50	4.58
PIKETAI IR ATSTUMAI	3.5	6	14	7.5	12.5	2.5	17.5	2.5	17.5	2.5	5	6	5.5	16.5	3	1.8	18.2	3.5	16.5	20	4.5	15.5				
	PK#0			PK#1		PK#2		PK#3		PK#4		PK#5		PK#6		PK#7		PK#8		PK#9		PK#10				

SUTARTINIAI PAŽYMĖJIMAI

- Smulkiai žvyringas vid. rupumo smėlis(fgrMSa), vidutinio tankumo
- Augalinis sluoksnis(Ts)
- Dirbtinis gruntas, juodžemis, smėlis, žvyras
- Molingas smėlis(CISa), purus
- Dulkingas smėlingas molis(sasiCI), kietai plastingas
- Nustovėjęs gruntinio vandens lygis

Atestato Nr. 3305	Projektuotojas UAB "NEMUNO DELTOS PROJEKTAI" Turgaus g.5, Šilutė Tel. 8-441-51443				Objektas: Inžinerinių tinklų (vandentiekio, buitinių ir lietaus nuotekų, telekomunikacijų, dujotiekio, gatvių apšvietimo) iki sklypų ribų bei susisiekimo komunikacijų statyba teritorijoje Taikos pr., Smeltalės upės ir Jūrininkų pr. Adresas: Klaipėda, Karlskronos, Irklų, Škunų, Kurėnų, Jachtų, Vikingų gatvės				
	4312	PV	G.VENCKUS	2012	Brėžinys JACHTŲ g-vės IŠILGINIS PROFILIS, M hor. 1:500, M vert. 1:100				
21721	PDV	G.VENCKUS	2012	Laida 0					
TP	Statytojas GNSB "Kuršių namai"				Dokumentas NDP-11 759 TP-S(SP)-06				
					Lapas	Lapų			
					1	1			

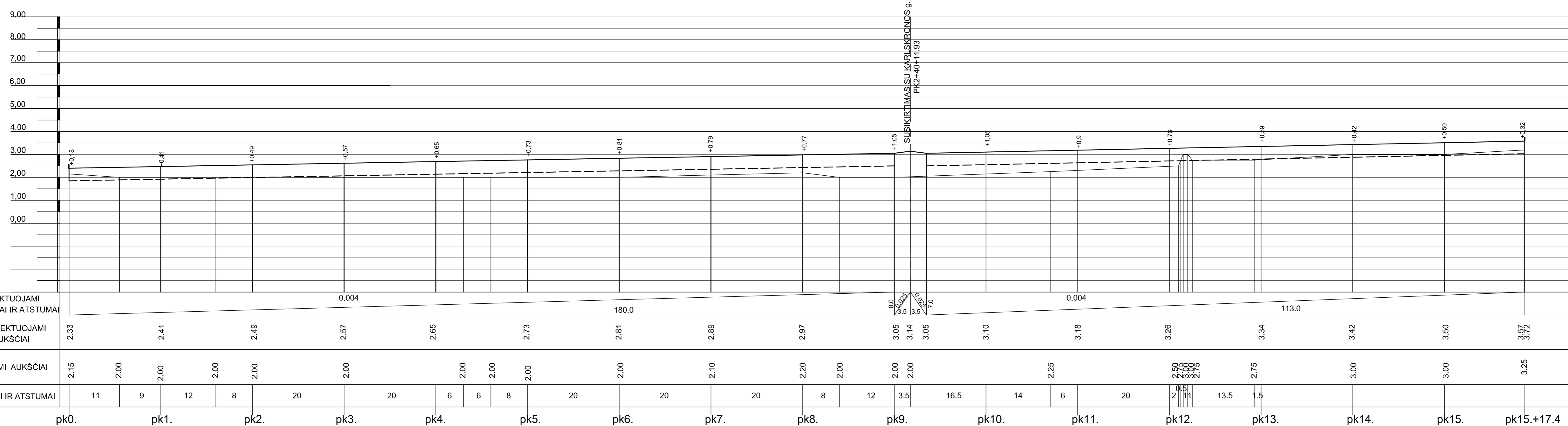

PROJEKTUOJAMI NUOLYDŽIAI IR ATSTUMAI	0.004											180.0											0.004											113.0										
PROJEKTUOJAMI AUKŠČIAI	2.33		2.41		2.49		2.57		2.65		2.73		2.81		2.89		2.97		3.05	3.14	3.05		3.10		3.18		3.26		3.34		3.42		3.50		3.57	3.72								
ESAMI AUKŠČIAI	2.15	2.00	2.00	2.00	2.00	2.00	2.00	2.00	2.00	2.00	2.00	2.00	2.00	2.10	2.20	2.00	2.00	2.00	2.00	2.00	2.00	2.25	2.50	2.75	3.00	3.00	2.75	2.75	2.75	2.75	2.75	2.75	3.00	3.00	3.25									
PIKETAI IR ATSTUMAI	pk0.	11	pk1.	9	12	pk2.	8	20	pk3.	20	pk4.	6	6	8	pk5.	20	pk6.	20	pk7.	20	pk8.	8	12	pk9.	3.5	16.5	pk10.	14	6	pk11.	20	pk12.	0.15	0.11	13.5	1.5	pk13.	pk14.	pk15.	pk15.+17.4				

Atestato Nr. 3305	Projektuotojas UAB "NEMUNO DELTOS PROJEKTAI" Turgaus g.5, Šilutė Tel. 8-441-51443				Objektas: Inžinerinių tinklų (vandentiekio, buitinių ir lietaus nuotekų, telekomunikacijų, dujotiekio, gatvių apšvietimo) iki sklypų ribų bei susisiekimo komunikacijų statyba teritorijoje Taikos pr., Smeltalės upės ir Jūrinių pr.				
	4312	PV	G.VENCKUS	2012	Adresas: Klaipėda, Karlskronos, Irklų, Škunų, Kurėnų, Jachtų, Vikingų gatvės				
21721	PDV	G.VENCKUS	2012	Brėžinys KARLSKRONOS g-vės skersgatvio IŠILGINIS PROFILIS, M hor. 1:500, M vert. 1:100				Laida 0	
TP	Statytojas GNSB "Kursių namai"			Dokumentas NDP-11 759 TP-S(SP)-08				Lapas 1	Lapų 1

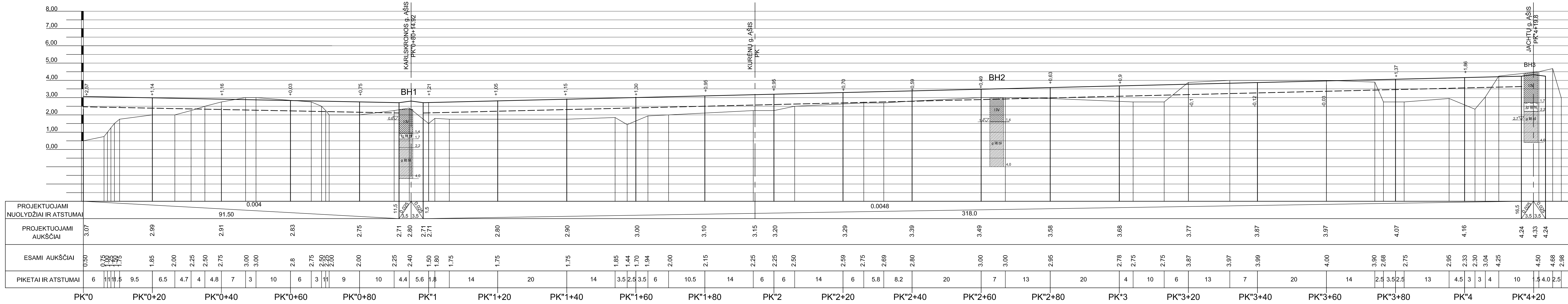

- SUTARTINIAI PAŽYMĖJIMAI
- Dirbtinis gruntas, juodžemis, smėlis, žvyras
 - Molingas smėlis(CISa), purus
 - Dulkingas smėlingas molis(sasiCl), kietai plastingas
 - Nusistovėjęs gruntinio vandens lygis

Atestato Nr. 3305	Projektuotojas			Objektas: Inžinerinių tinklų (vandentiekio, buitinių ir lietaus nuotekų, telekomunikacijų, dujų šiluminės, gatvių apšvietimo) iki sklypų ribų bei susisiekimo komunikacijų statyba teritorijoje Taikos pr., Smeltalės upės ir Jūrinių pr. Adresas: Klaipėda, Karliskronos, Irklų, Skunų, Kurėnų, Jachtų, Vikingų gatvės	Laida
	UAB "NEMUNO DELTOS PROJEKTAI" Turgaus g.5, Šilutė Tel. 8-441-51443				
4312	PV	G.VENCKUS	2012	Brėžinys	Lapas
21721	PDV	G.VENCKUS	2012		
TP	Statytojas			Dokumentas	Lapas
GNSB "Kuršių namai"			NDP-11 759 TP-S(SP)-09		1

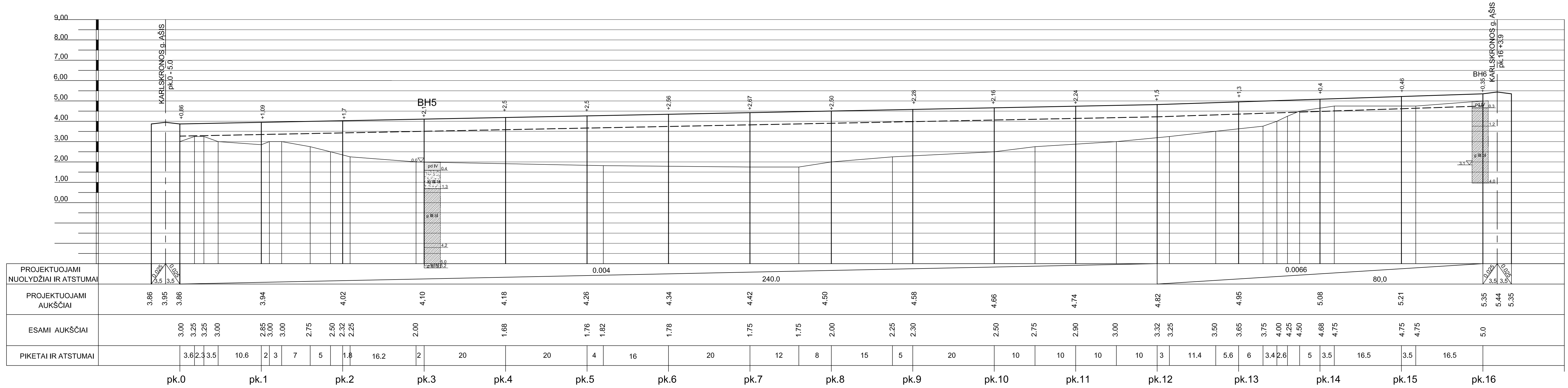

SUTARTINIAI PAŽYMĖJIMAI



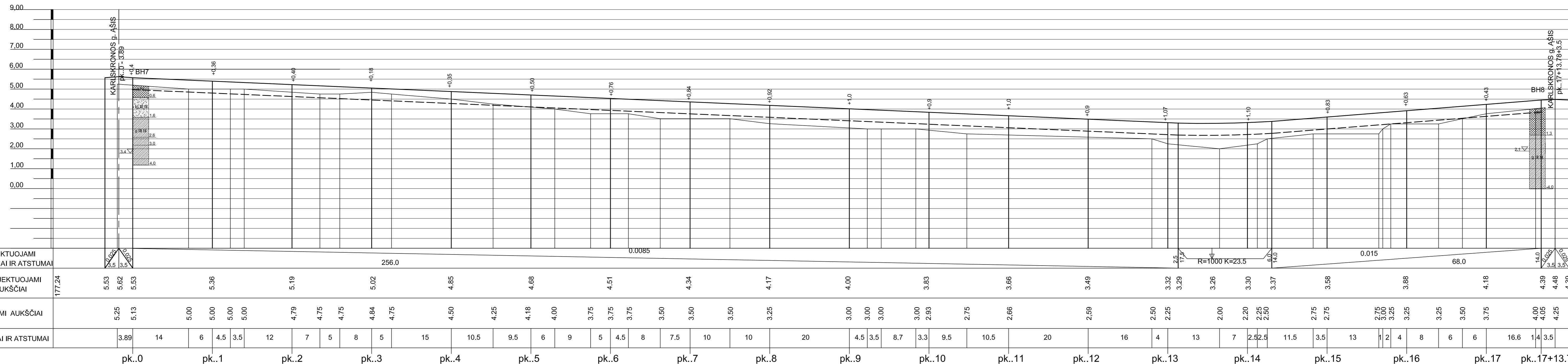

- Smulkiai žvyringas vid. rupumo smėlis(fgrMSa), vidutinio tankumo
- Augalinis sluoksnis(Ts)
- Dulkingas smėlingas molis(sasiCI), minkštai plastingas
- Dulkingas smulkus smėlis(siFSa), labai tankus
- Nusistovėjęs gruntinio vandens lygis

Atestato Nr. 3305	Projektuotojas UAB "NEMUNO DELTOS PROJEKTAI" Turgaus g.5, Šilutė Tel. 8-441-51443			Objektas: Inžinerinių tinklų (vandentiekio, buitinių ir lietaus nuotekų, telekomunikacijų, dujotiekio, gatvių apšvietimo) iki sklypų ribų bei susisiekimo komunikacijų statyba teritorijoje Taikos pr., Smeltalės upės ir Jūrininkų pr. Adresas: Klaipėda, Karlskronos, Irklų, Skunų, Kurėnų, Jachtų, Vikingų gatvės	Laida 0
	4312	PV	G.VENCKUS		
21721	PDV	G.VENCKUS		2012	ŠKUNŲ g-vės IŠILGINIS PROFILIS, M hor. 1:500, M vert. 1:100
TP	Statytojas GNSB "Kuršių namai"			Dokumentas NDP-11 759 TP-S(SP)-10	



PROJEKTUOJAMI NUOLYDŽIAI IR ATSTUMAI	0.0025		256.0														0.0085		2.5		17.8		R=1000 K=23.5		6.0		14.0		0.015														68.0		14.0		0.0025		0.0025				
PROJEKTUOJAMI AUKŠČIAI	177.24	5.53	5.62	5.53	5.36		5.19		5.02		4.85		4.68		4.51		4.34		4.17		4.00		3.83		3.66		3.49		3.32		3.29		3.26		3.30		3.37		3.58		3.88		4.18		4.39		4.48		4.39				
ESAMI AUKŠČIAI		5.25	5.13		5.00	5.00	5.00	5.00	4.79	4.75	4.75	4.84	4.75	4.50	4.25	4.18	4.00	3.75	3.75	3.75	3.50	3.50	3.50	3.50	3.25	3.00	3.00	3.00	3.00	2.93	2.75	2.66	2.59	2.50	2.25	2.00	2.20	2.25	2.50	2.75	2.75	2.75	2.75	3.00	3.25	3.25	3.25	3.25	3.50	3.75	4.00	4.05	4.25
PIKETAI IR ATSTUMAI		3.89	14	6	4.5	3.5	12	7	5	8	5	15	10.5	9.5	6	9	5	4.5	8	7.5	10	10	20	4.5	3.5	8.7	3.3	9.5	10.5	20	16	4	13	7	2.5	2.5	11.5	3.5	13	1	2	4	8	6	6	16.6	14	3.5					
		pk..0	pk..1	pk..2	pk..3	pk..4	pk..5	pk..6	pk..7	pk..8	pk..9	pk..10	pk..11	pk..12	pk..13	pk..14	pk..15	pk..16	pk..17	pk..17+13.78																																	

SUTARTINIAI PAŽYMĖJIMAI

-  Smulkiai žvyringas vid. rupumo smėlis(fgrMSa), vidutinio tankumo
-  Dirbtinis gruntas, juodžemis, smėlis, žvyras
-  Dulkingas smėlingas molis(sasiC1), kietai plastingas
-  Nustovėjęs gruntinio vandens lygis

Atestato Nr. 3305	Projektuotojas UAB "NEMUNO DELTOS PROJEKTAI" Turgaus g.5, Šilutė Tel. 8-441-51443			Objektas: Inžinerinių tinklų (vandentiekio, buitinių ir lietaus nuotekų, telekomunikacijų, dujotiekio, gatvių apšvietimo) iki sklypų ribų bei susisiekimo komunikacijų statyba teritorijoje Taikos pr., Smeltalės upės ir Jūrininkų pr.			
	4312	PV	G.VENCKUS	2012	Brėžinys		
21721	PDV	G.VENCKUS	2012	KAPITONŲ g-vės IŠILGINIS PROFILIS, M hor. 1:500, M vert. 1:100			
TP	Statytojas GNSB "Kuršių namai"			Dokumentas NDP-11 759 TP-S(SP)-11		Lapas 1	Lapų 1

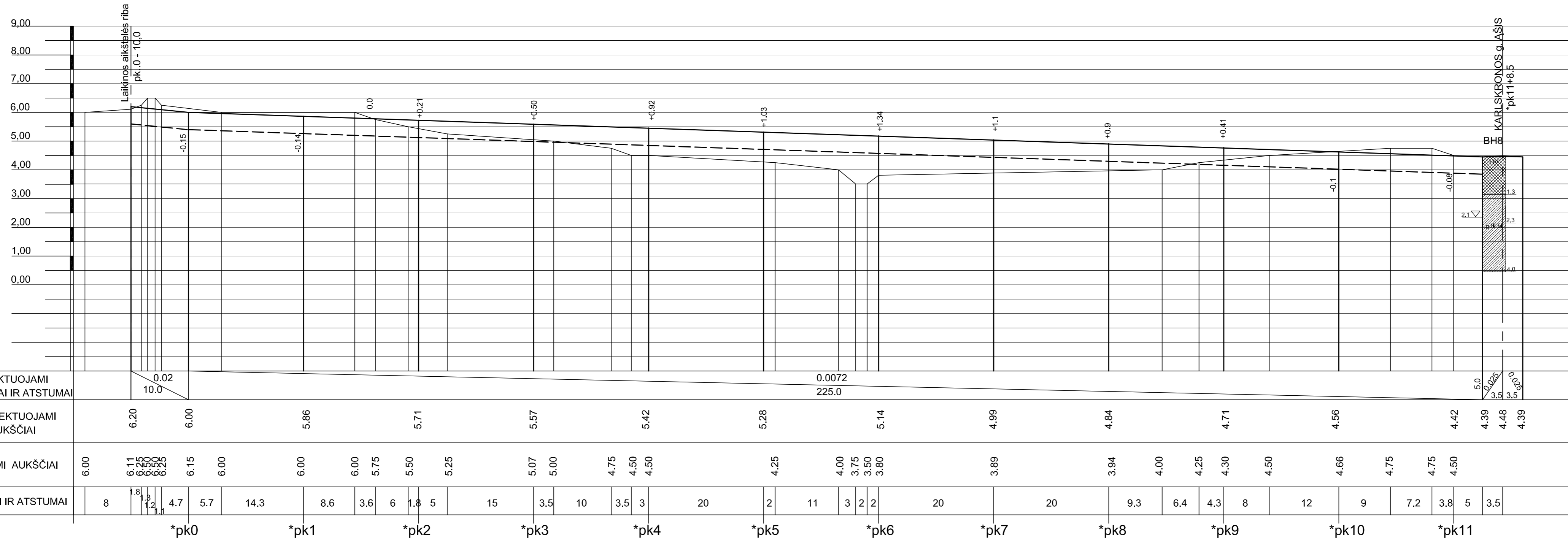

SUTARTINIAI PAŽYMĖJIMAI

- Dirbtinis gruntas, juodžemis, smėlis, žvyras
- Dulkingas smėlingas molis(sasiCI), kietai plastingas
- Nusistovėjęs gruntinio vandens lygis

Atestato Nr. 3305	Projektuotojas UAB "NEMUNO DELTOS PROJEKTAI" Turgaus g.5, Šilutė Tel. 8-441-51443				Objektas: Inžinerinių tinklų (vandentiekio, buitinių ir lietaus nuotekų, telekomunikacijų, dujotiekio, gatvių apšvietimo) iki sklypų ribų bei susisiekimo komunikacijų statyba teritorijoje Taikos pr., Smeltalės upės ir Jūrininkų pr. Adresas: Klaipėda, Karlskronos, Irklų, Škunų, Kurėnų, Jachtų, Vikingų gatvės				
	4312	PV	G.VENCKUS	2012	Brėžinys JUNGU g-vės IŠILGINIS PROFILIS, M hor. 1:500, M vert. 1:100				
21721	PDV	G.VENCKUS	2012						
TP	Statytojas GNSB "Kuršių namai"				Dokumentas NDP-11 759 TP-S(SP)-12				
								Lapas	Lapų
								1	1

KARLSKRONOS G. PJŪVIS 1 - 1
NUO PK0+40 IKI IRKĻŪ G. M 1:100

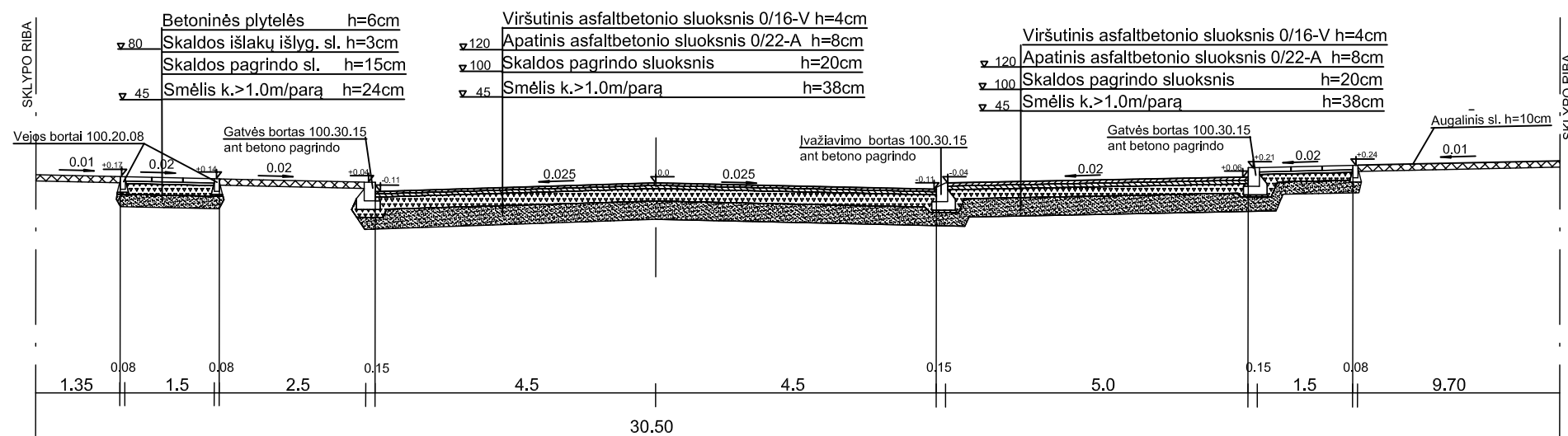

KARLSKRONOS G. PJŪVIS 2 - 2
NUO IRKĻŪ G. IKI JŪRININKŪ PR. M 1:100

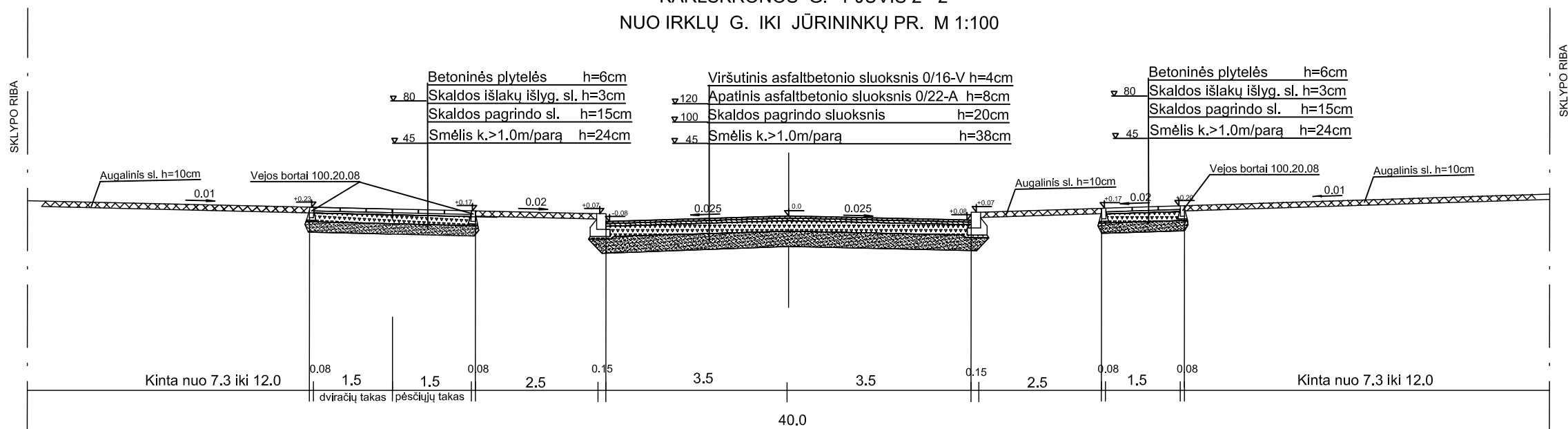

PASTABOS :

1. Gatvės skersinio pjūvio parametrai nurodyti metrais.
2. Dviračių ir pėsčiųjų takai tiesiami viename aukštyje, išilginis nuolydis kaip ir gatvės.
3. Dviračių ir pėsčiųjų takas atskiriamas skirtinga dangos spalva.
4. Dviračių ir pėsčiųjų tako sankirtoje su gatvės važiuojamąja dalimi panduso aukštis turi sutapti su važiuojamosios dalies dangos aukščiu.

Atestato Nr. 3305	Projektuotojas UAB "NEMUNO DELTOS PROJEKTAI" Turgaus g.5, Šilutė Tel. 8-441-51443				Objektas: Inžinerinių tinklų (vandentiekio, buitinių ir lietaus nuotekų, telekomunikacijų, dujotiekio, gatvių apšvietimo) iki sklypų ribų bei susisiekimo komunikacijų statyba teritorijoje Taikos pr., Smeltalės upės ir Jūrininkų pr. Adresas: Klaipėda, Karlskronos, Irklų, Škunų, Kurėnų, Jachtų, Vikių gatvės		
	4312	PV	G.VENCKUS	2012	Brėžinys		Laida
21721	PDV	G.VENCKUS	2012	KONSTRUKTYVINIAI PJŪVIAI		0	
TP	Statytojas GNSB "Kuršių namai"				Dokumentas NDP-11 759 TP-S(SP)-13		Lapas
							Lapų
						1	1

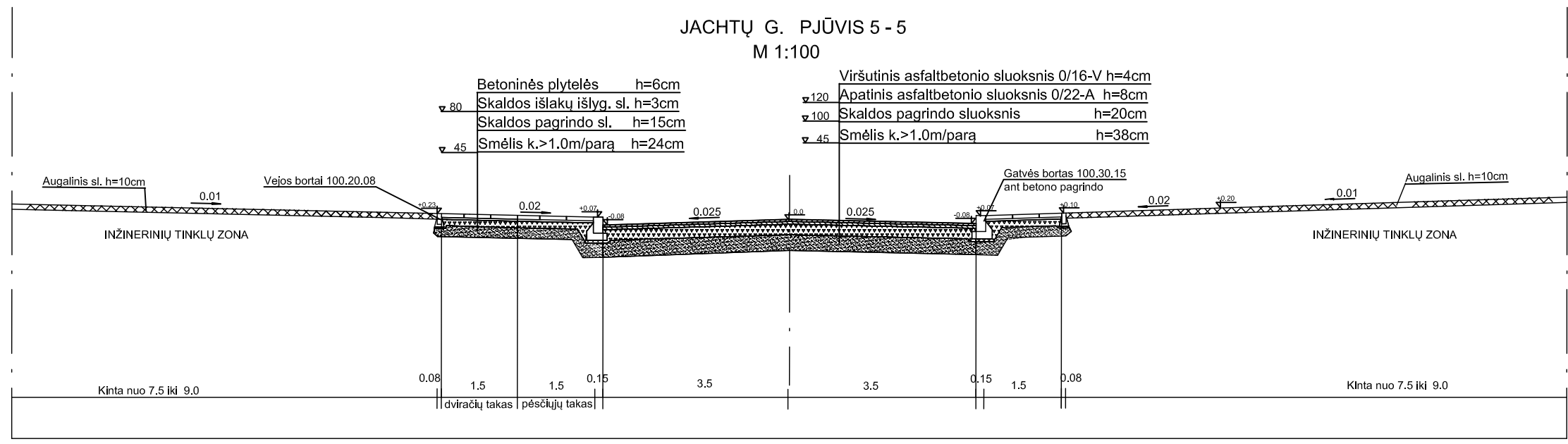
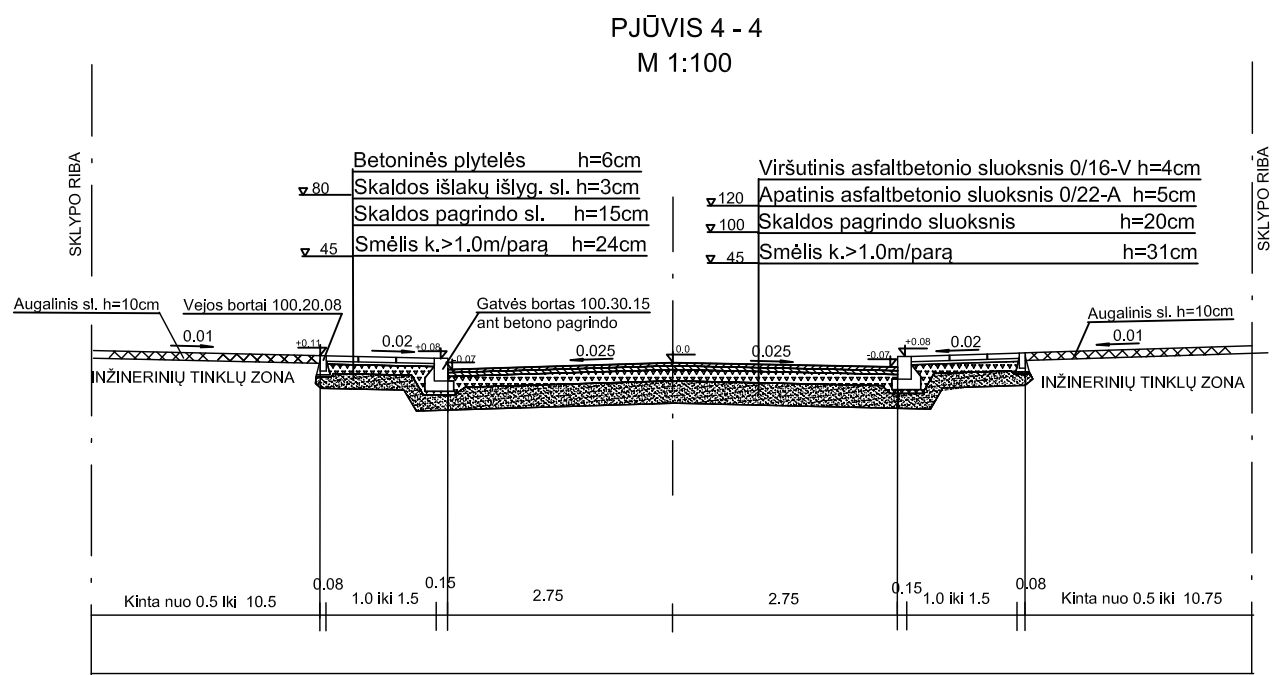
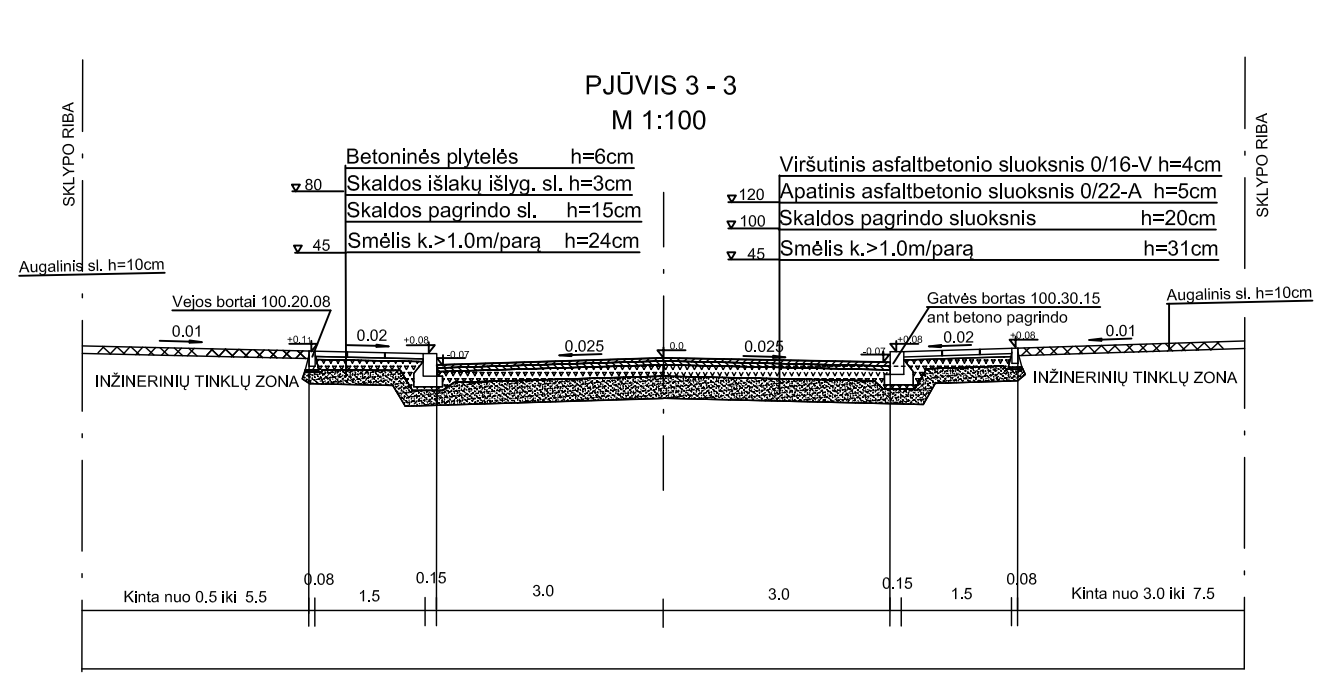

PASTABOS :

1. Gatvės skersinio pjūvio parametrai nurodyti metrais.
2. Dviračių ir pėsčiųjų takai tiesiami viename aukštyje, išilginis nuolydis kaip ir gatvės.
3. Dviračių ir pėsčiųjų takas atskiriamas skirtinga dangos spalva.
4. Dviračių ir pėsčiųjų tako sankirtoje su gatvės važiuojamąja dalimi panduso aukštis turi sutapti su važiuojamosios dalies dangos aukščiu.

Atestato Nr. 3305	Projektuotojas UAB "NEMUNO DELTOS PROJEKTAI" Turgaus g.5, Šilutė Tel. 8-441-51443				Objektas: Inžinerinių tinklų (vandentiekio, buitinių ir lietaus nuotekų, telekomunikacijų, dujotiekio, gatvių apšvietimo) iki sklypų ribų bei susisiekimo komunikacijų statyba teritorijoje Taikos pr., Smeltalės upės ir Jūrininkų pr. Adresas: Klaipėda, Karlskronos, Irklų, Škunų, Kurėnų, Jachtų, Vikių gatvės	
	4312	PV	G.VENCKUS	2012	Brėžinys	
21721	PDV	G.VENCKUS	2012	KONSTRUKTYVINIAI PJŪVIAI		Laida 0
TP	Statytojas GNSB "Kuršių namai"				Dokumentas NDP-11 759 TP-S(SP)-14	
					Lapas 1	Lapų 1

ŠALIGATVIO PRIE PĒSČIŪŅŪ PERĒJOS DETALĒ

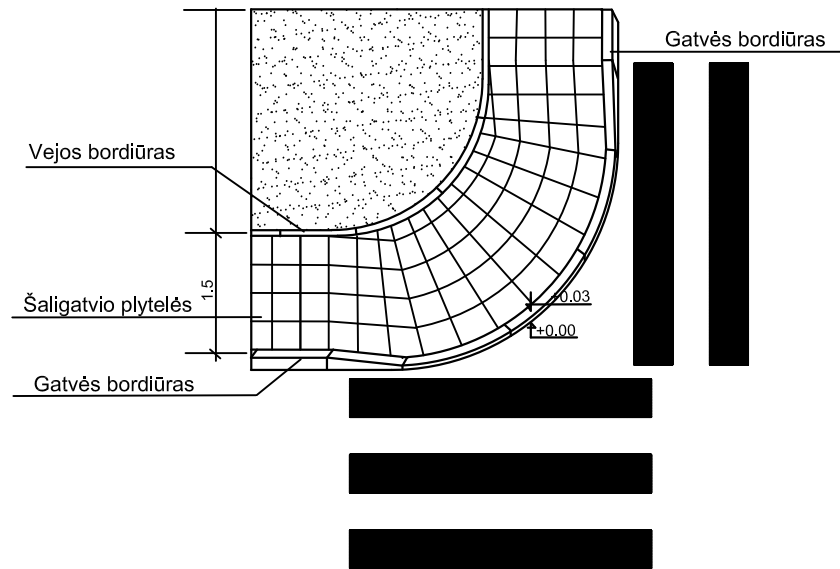

ĪVAŽĪAVĪMO DETALĒ

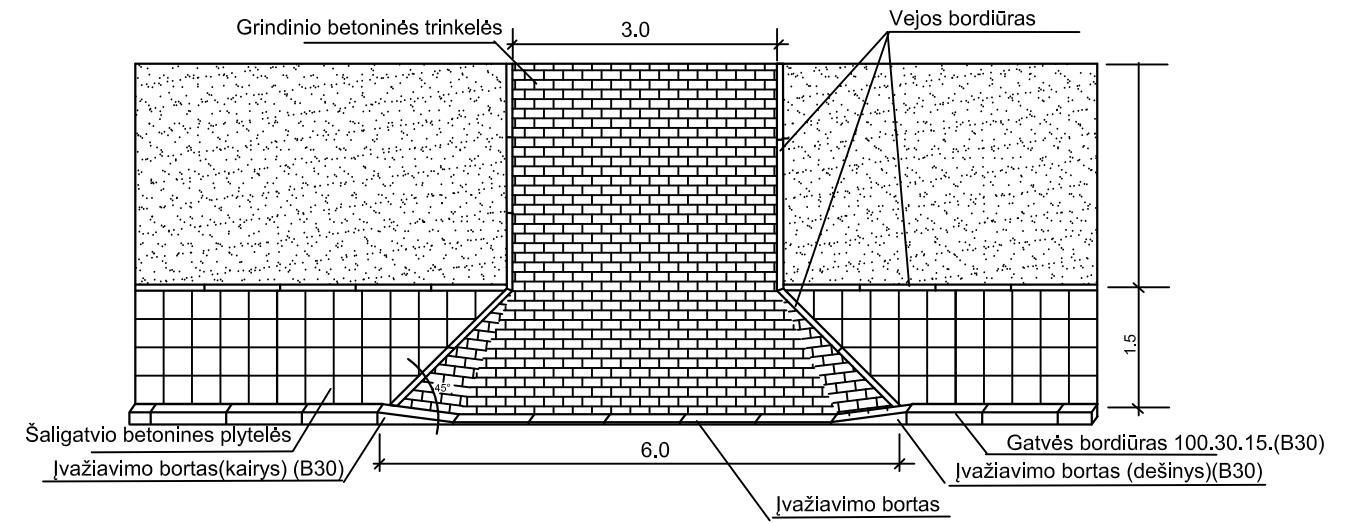

ĪVAŽĪAVĪMO Ī SKLYPĀ DETALĒ GATVĒSE SU SKIRIAMĀJA JUOSTA

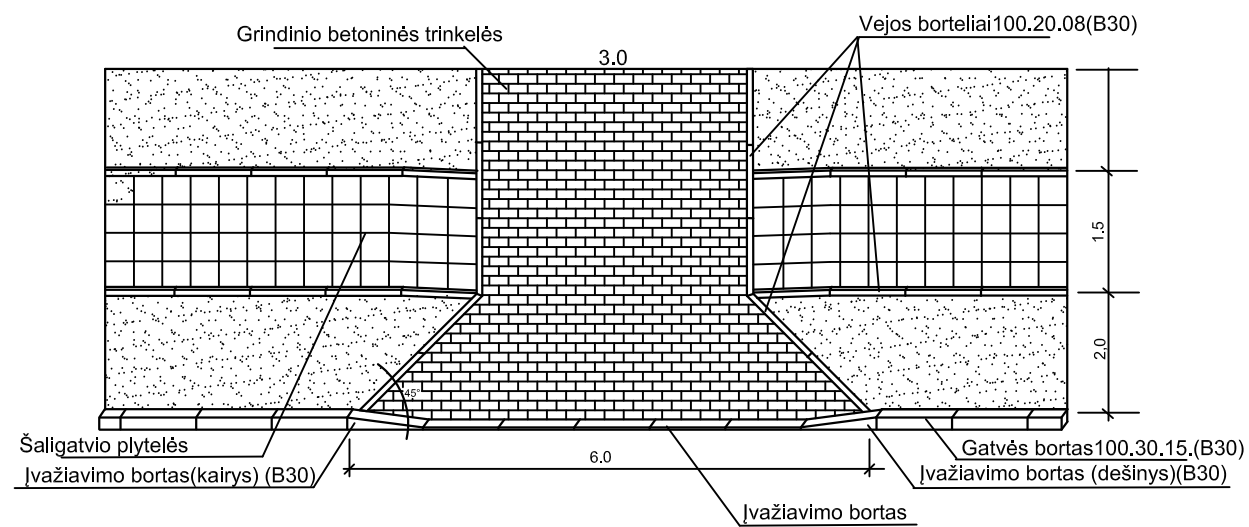

ĪVAŽĪAVĪMO Ī SKLYPĀ DANGOS SUDĒTĪS

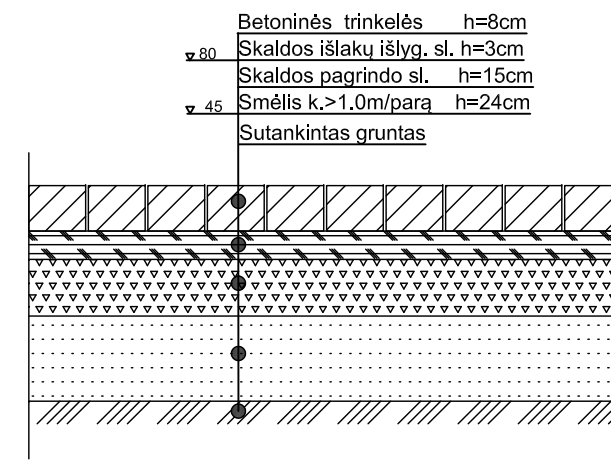

Atestato Nr. 3305	Projektuotojas UAB "NEMUNO DELTOS PROJEKTAI" Turgaus g.5, Šilutē Tel. 8-441-51443			Objekts: Inžinerinū tīklū (vandentiekū, buitiniū ir lietaus nuotekū, telekomunikacijū, dujotiekū, gatvū apšvietimo) iki sklypū ribū bei susisiekimo komunikacijū statyba teritorijoje Taikos pr., Smeltalēs upēs ir Jūrininkū pr. Adresas: Klaipēda, Karlskronos, Irklū, Škunū, Kurēnū, Jachtū, Vīkingū gatvēs		
4312	PV	G.VENCKUS		2012	Brēžinys KONSTRUKTYVINIS PJŪVIS IR ĪRENGĪMO DETALĒS	
21721	PDV	G.VENCKUS		2012		
TP	Statytojas GNSB "Kuršiū namai"			Dokuments NDP-11 759 TP-S(SP)-15		
					Lapas	Lapū
					1	1